

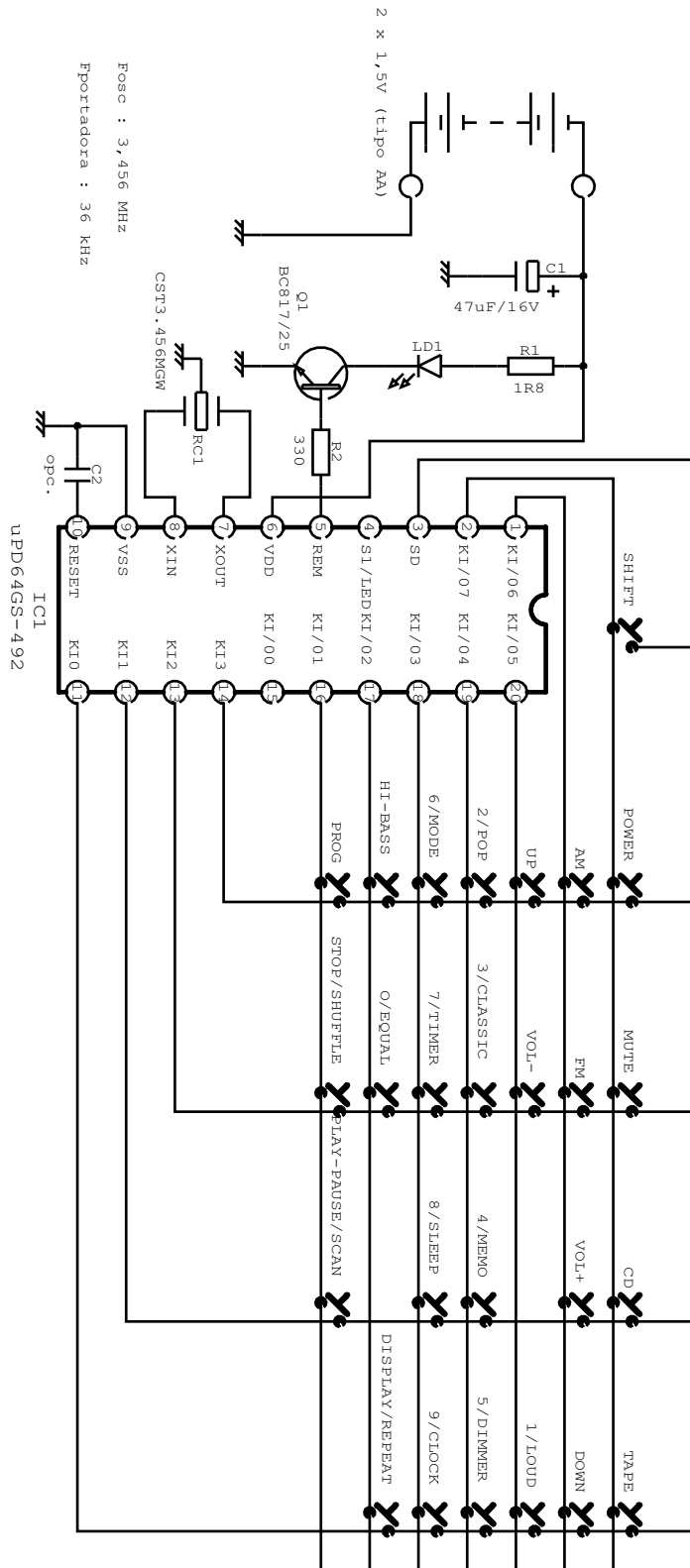

A	INCLUSAO DAS SERIES B/C - INCLUSAO OPCAO IC 704/705			ANDRE	18/08/00
ALT. P. A.	DISCRIMINACAO			VISTO DATA	
TITULO:				ESQUEMA ELETRICO	
				PCI CD MD2200A/B/C	
	NOME	DATA	MAT.		
DES.	ROBERTO	26/05/00	ACAB.		
PROJ.		ESC.	TOL. Ø	TOL.	Nº
APRO.	ANDRE	26/05/00	MOD.	MD2200A/B/C	COD. 1.00.52164.03



ALT.	P.A.	DISCRIMINAÇÃO				VISTO	DATA
		TÍTULO: ESQUEMA ELETRICO PCI CONTROLE REMOTO RC22				PROJEÇÃO 	dimensões em mm
	NOME	DATA	MAT.				
DES.	ROBERTO	04/09/00	ACAB.				
PROJ.			ESC.	TOL. Ø	TOL.	Nº	
APRO.	ANDRE	04/09/00	MOD.	MD2200A/B/C		CÓD. 1.00.52164.10	

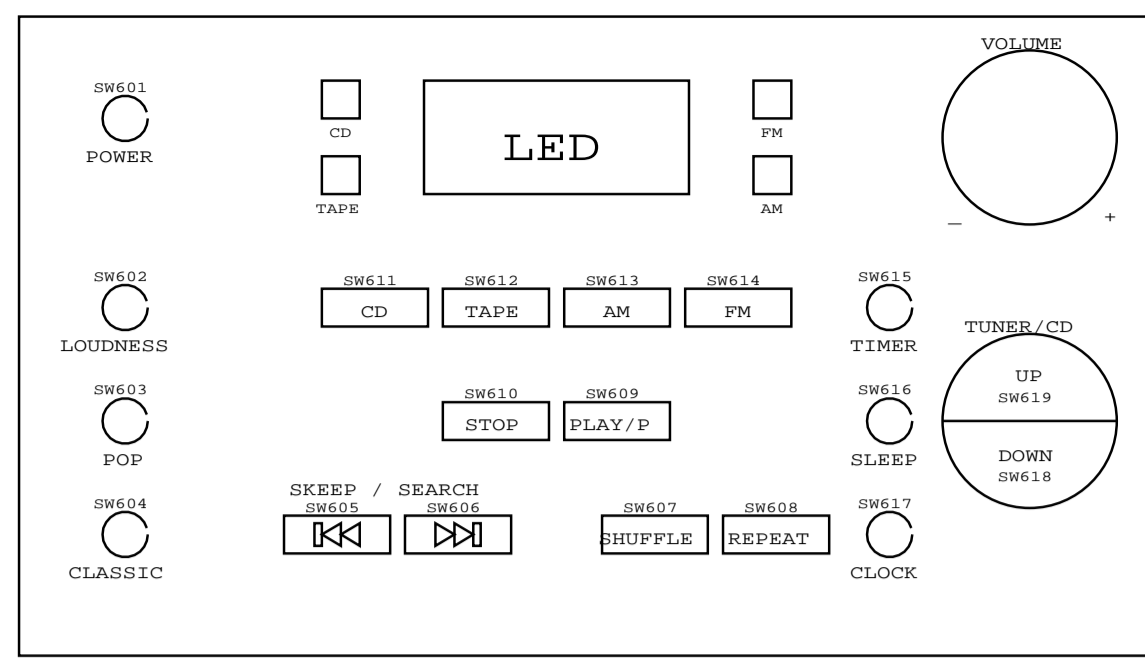

SEQUENCIA NO PAINEL

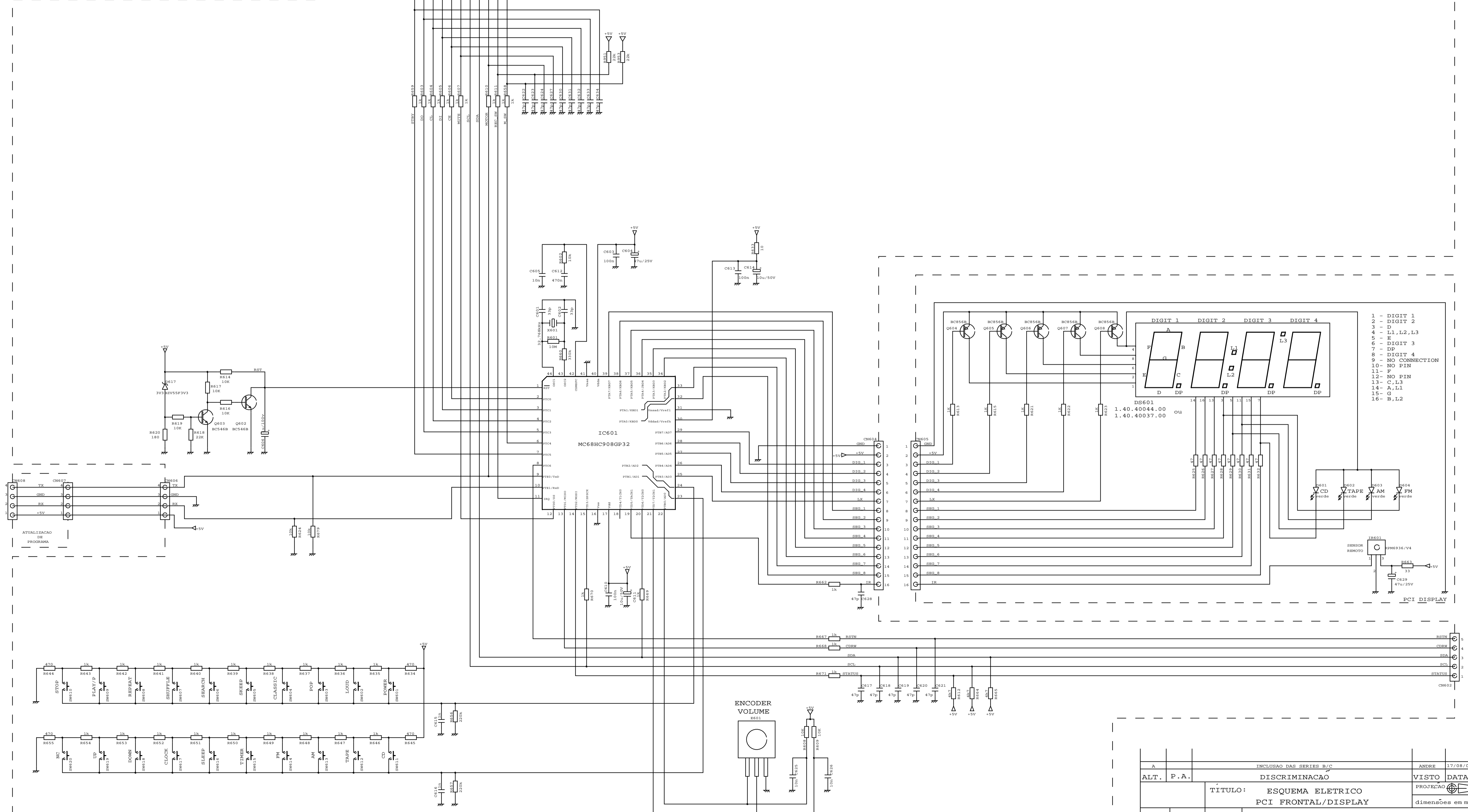
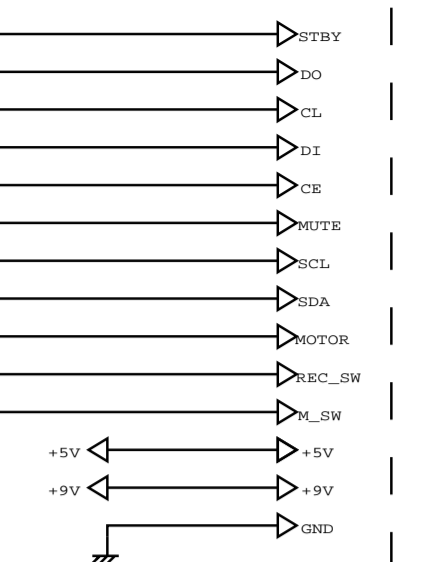

PCI FRONTAL

A	INCLUIDO DAS SERIES B/C			ANDRE	17/08/00
ALT.	P.A.	DISCRIMINACAO			VISTO DATA
TITULO:		ESQUEMA ELETRICO			PROJECAO
		PCI FRONTAL/DISPLAY			dimensoes em mm
NOME	DATA	MAT.			
DES. ROBERTO	26/05/00	ACAB.			
PROJ.	ESC.	TOL. Ø	TOL.	Nº	
APRO. ANDRE	26/05/00	MOD. MD2200A/B/C	COD. 1.00.52164.01		

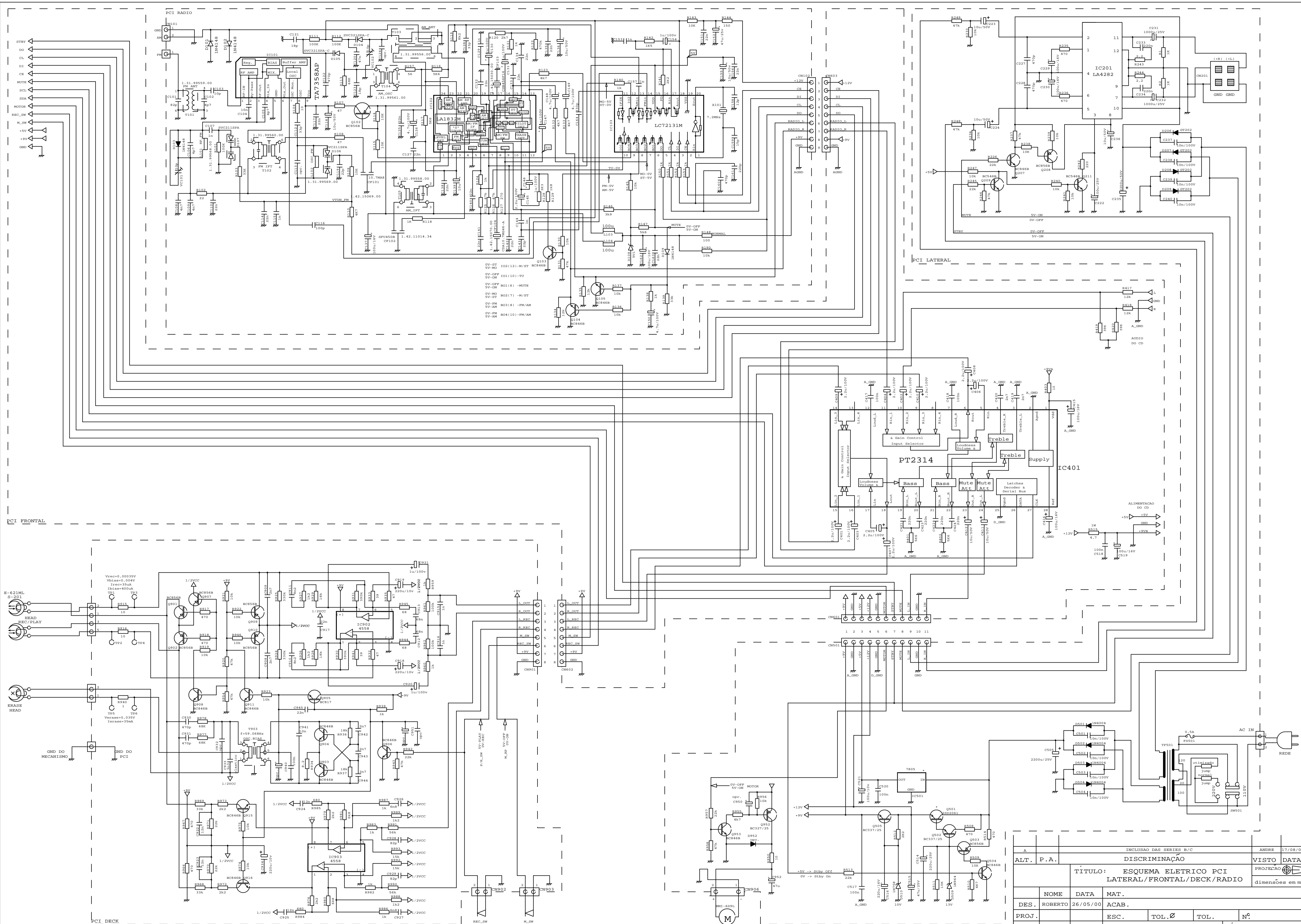

A		INCLUSO DAS SERIES B/C		ANDRE	17/08/00
ALT. P.A.		DISCRIMINAÇÃO		VISTO DATA	
		TITULO: ESQUEMA ELETRICO PCI LATERAL/FRONTAL/DECK/RADIO		PROJEÇÃO	
DES. ROBERTO		DATA 26/05/00	MAT. ACAB.	dimensões em mm	
PROJ.	ESC.	TOL. Ø	TOL.	Nº	
APRO. ANDRE	MOD. 26/05/00	MD2200A/B/C		COD. 1.00.52164.02	

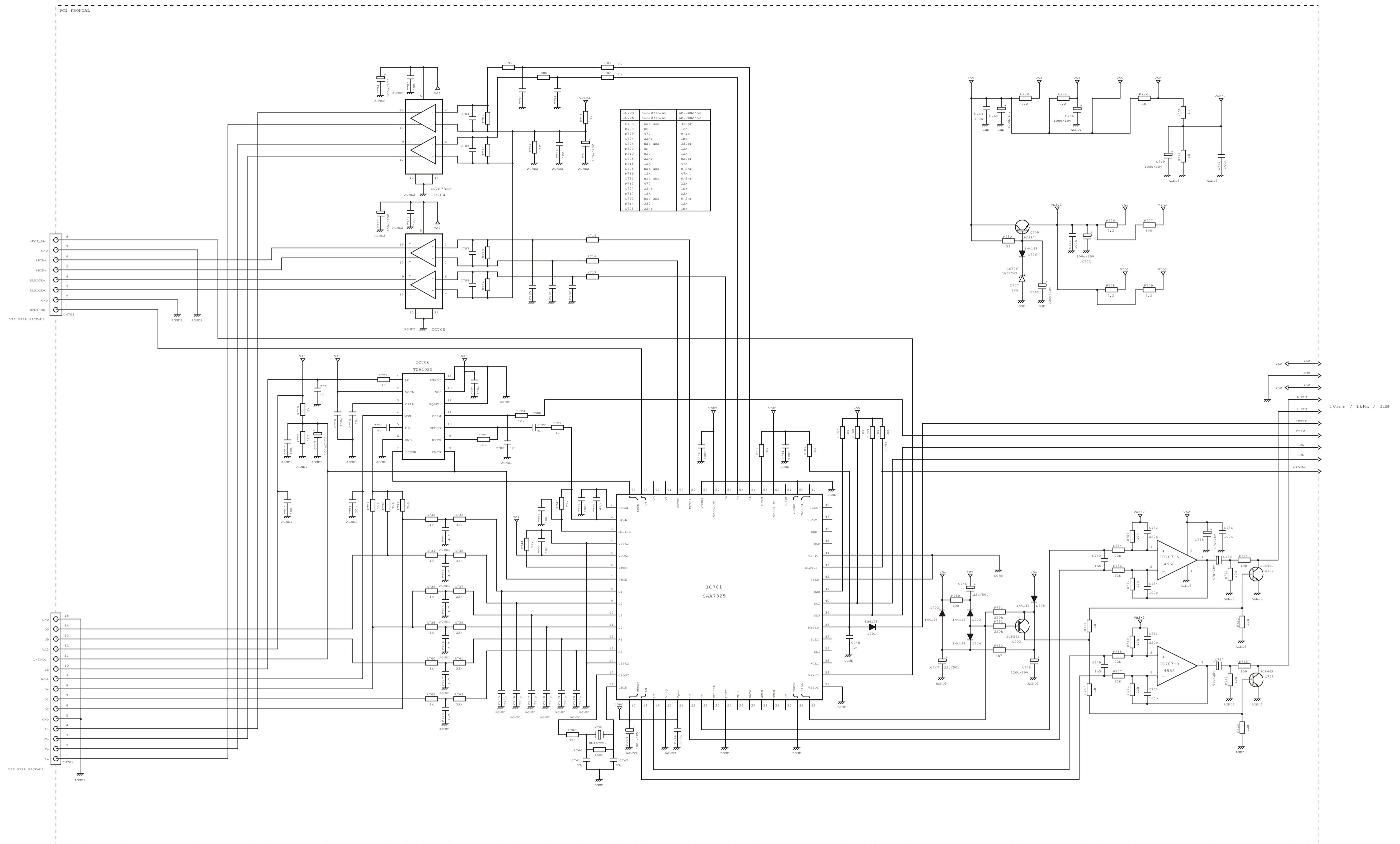

INCLUSAO DAS SERIES MD2200A/I			
A	AM10501	R719 BBA 3M3	TRIAGO 28/03/01
B		INCLUSAO DA SERIE D	TRIAGO 27/10/00
A		INCLUSAO DAS SERIES B/C - INCLUSAO OPCAO IC 704/705	ANDRE 18/08/00
ALT.	P.A.	DISCRIMINACAO	VISTO DATA
TITULO: ESQUEMA ELETRICO PCI CD MD2200A/B/C/D/H/I			PRODUCO dimensoes em mm
DES.	ROBERTO	DATA 26/05/00	MAT. ACAB.
PROJ.		ESC.	TOL. Ø TOL. N°
APRO.	ANDRE	26/05/00	MOD. MD2200A/B/C/D/H/I COD. 1.00.52164.03

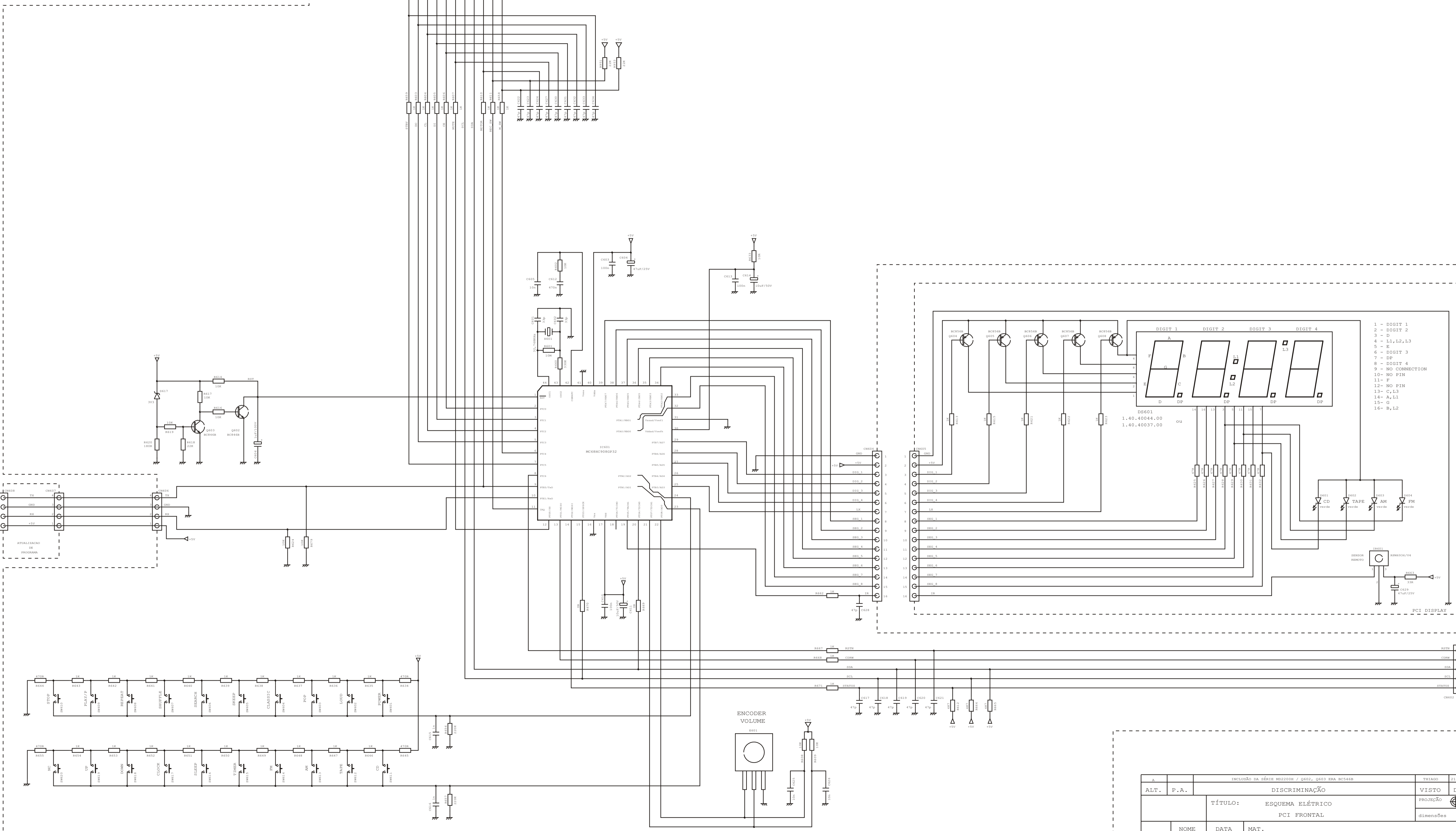
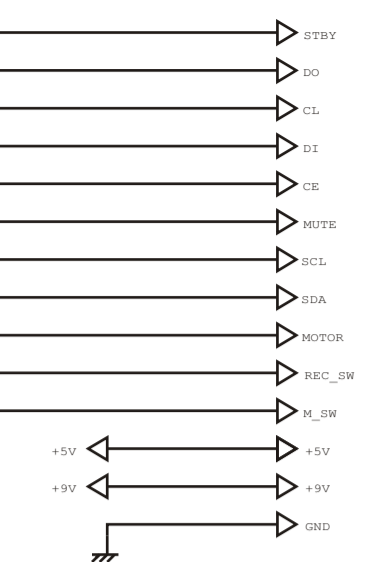
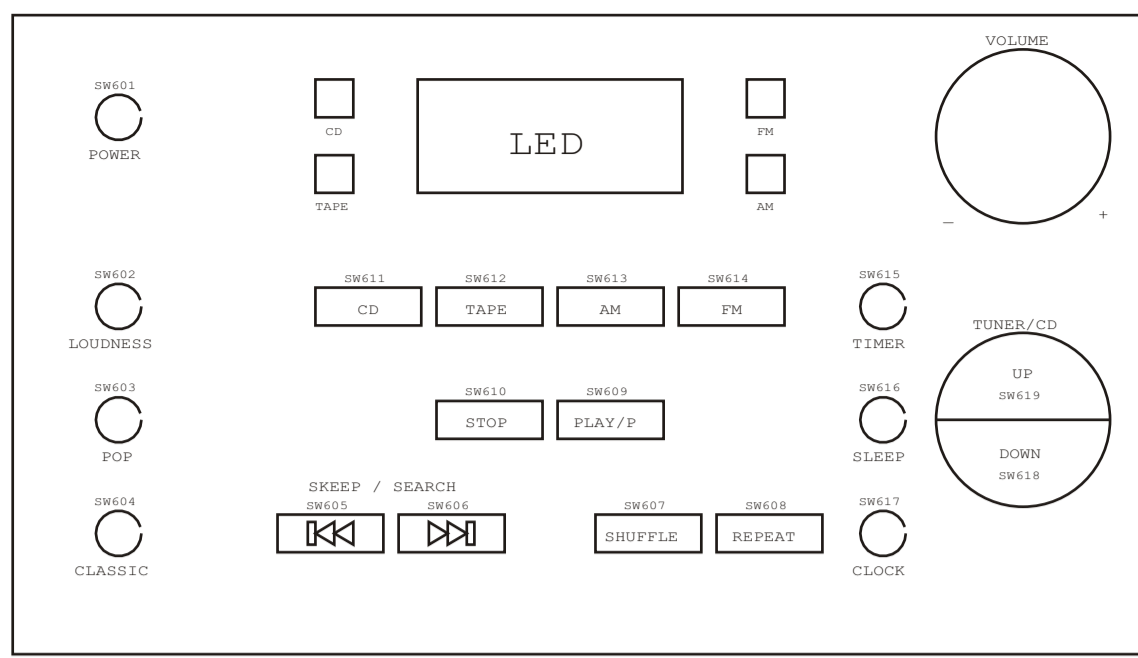

- 1 - DIGIT 1
- 2 - DIGIT 2
- 3 - D
- 4 - L1, L2, L3
- 5 - E
- 6 - DIGIT 3
- 7 - DP
- 8 - DIGIT 4
- 9 - NO CONNECTION
- 10 - NO PIN
- 11 - F
- 12 - NO PIN
- 13 - C, L3
- 14 - A, L1
- 15 - G
- 16 - B, L2

PCI FRONTAL

A		INCLUSÃO DA SÉRIE MD2200H / Q602, Q603 SNA MCT468			THIAGO	21/02/01
ALT.	P.A.	DISCRIMINAÇÃO			VISTO	DATA
		TÍTULO:			PROJEÇÃO	
		ESQUEMA ELÉTRICO			dimensões em mm	
		PCI FRONTAL				
DES.	ROBERTO	DATA	26/10/00	ACAB.		
PROJ.		ESC.		TOL. Ø	TOL.	Nº
APRO.	THIAGO	06/11/00	MOD.	MD-2200*E, F, G, H*	CÓD.	1.00.52164.12

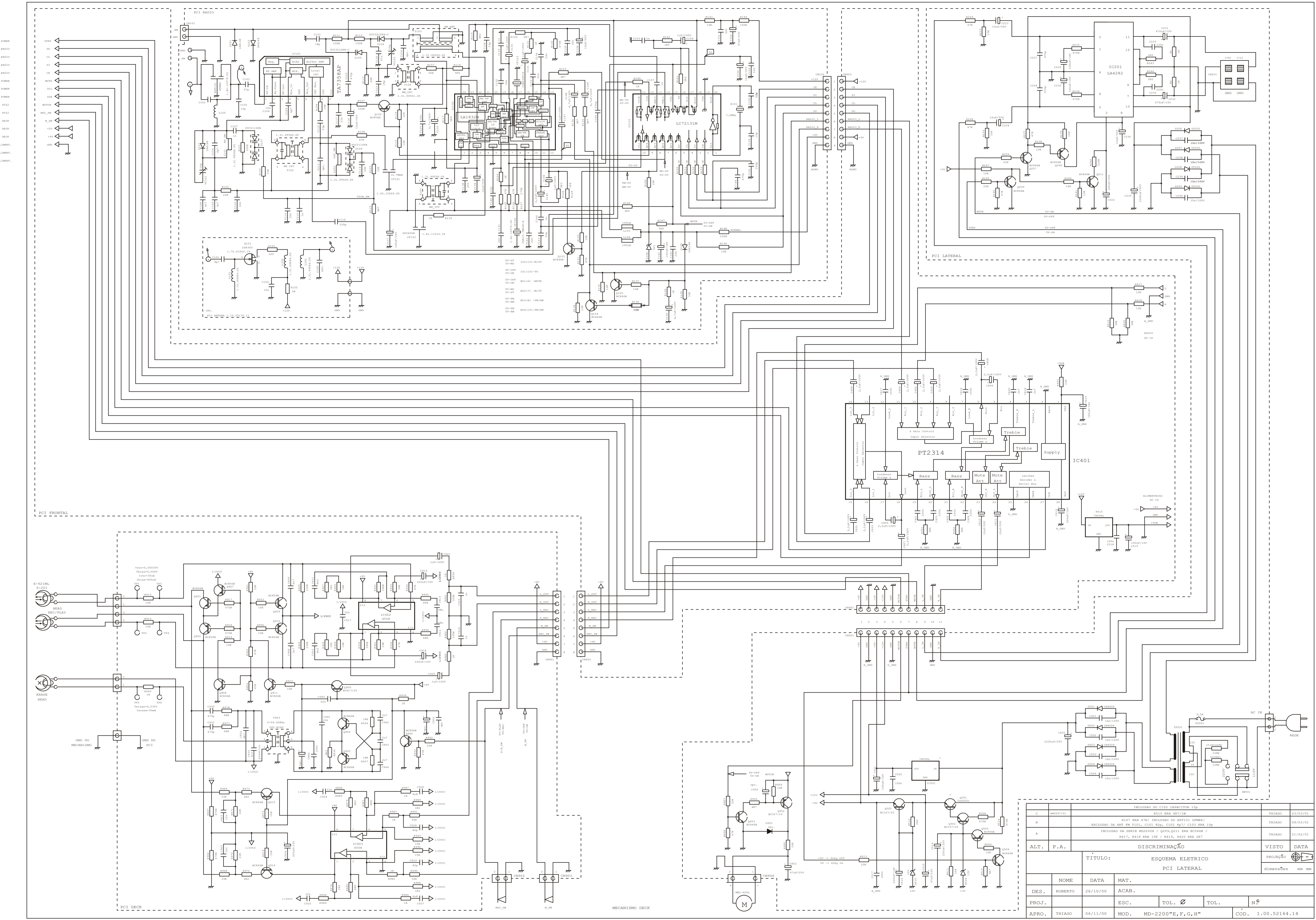

C		AM037201		INCLUSAO DO C102 CAPACITOR 10p		R515 ERA 4M7/3M		THIAGO		23/03/01	
B		AM037201		R107 ERA 47M INCLUSAO DO R41111 10M67		EXCLUSAO DA ANT FM T101, C101 R2p, C102 4p7, C103 ERA 10p		THIAGO		09/03/01	
A		AM037201		INCLUSAO DA SERIE MD2200H / Q209, Q211 ERA BC548B / R417, R418 ERA 10K / R419, R420 ERA 2K7				THIAGO		21/02/01	
ALT. P.A.				DISCRIMINACAO				VISTO		DATA	
				TITULO:		ESQUEMA ELETRICO		PROJECAO		em mm	
DES.		ROBERTO		DATA		26/10/00		ACAB.			
PROJ.				ESC.				TOL. Ø		TOL. N°	
APRO.		THIAGO		06/11/00		MOD.		MD-2200*E, F, G, H*		COD. 1.00.52164.14	